

この度は、当製品をお買い上げ頂き、誠に有難うございます。  
正しく安全にご使用頂くために、この説明書をよくお読みの上、末永くご愛用下さい。  
また、いつまでもご覧いただけるように大切に保管して頂きますようお願い致します。

《取り扱い上の注意》

- ◎座面の上には長時間物を置かないで下さい。座面の変色、変形の原因となりますのでご注意ください。
- ◎直射日光の当たる場所や暖房器具の近くで高温になる場所、湿度の高い場所などでは使用しないで下さい。火災や商品の変形、変色など家具を著しく傷める原因となります。
- ◎床面の平らな場所に水平になるように設置し、床面がフローリングや畳などの場合は、敷物を敷いてから設置して下さい。床面の傷の防止になります。
- ◎組立て式ですので、使用中に各部ネジ類の緩みが発生する可能性があります。緩んだまままでのご使用を続けると、重大な事故につながる恐れがありますので、一か月に一度は各部ネジ類の緩みがないか、点検をお願い致します。
- ◎表面の汚れは、柔らかい乾いた布で軽く拭いて下さい。汚れがひどい場合は、水で薄めた中性洗剤で汚れを落とし、乾いた布でよく拭き取って下さい。シンナーやベンジン、アルコールなどの溶剤、磨き粉、サンドペーパーなどの磨き材は表面を傷めますので使用しないで下さい。
- ◎商品は開封直後まれに、臭いが気になる場合がありますが、その時は一日風通しのよい場所で陰干しして下さい。
- ◎椅子の上に立ったり、とび跳ねたり、座る目的以外の使用をしないで下さい。
- ◎座った状態で椅子を傾けたり、踏み台として使用しないで下さい。安定が悪くなり、転倒やケガの原因となります。
- ◎幼児一人では使用させないで下さい。

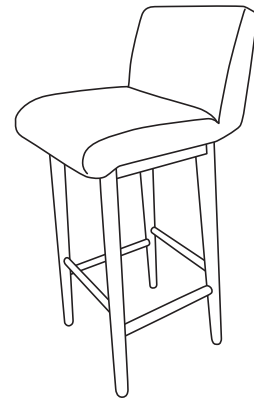

《品質表示》





寸法 幅375×奥行445×高さ885mm  
座面高さ 705mm  
構造部材：天然木  
表面加工：ラッカー塗装  
張材：ポリエステル  
クッション材：ウレタンフォーム

表示者 株式会社 宮武製作所  
大阪市東住吉区桑津1-23-13  
MADE IN CHINA

《組立の際の

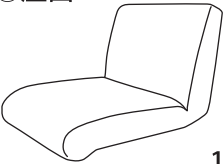
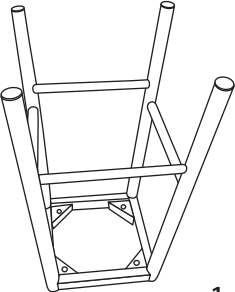
ご注意》

- 組立て前に部品が揃っているかご確認ください。
- 組立ては2人以上で、必ず平らな場所で行って下さい。
- 各部のボルトはゆるく仮締めして組立てし、組立完成後にしっかりと締め付けると組立てやすくなります。
- 商品や床、周辺の家具等に傷が入らない場所で、柔らかいカーペット等の上で行って下さい。
- 組立ては、手袋又は軍手をはめて行って下さい。

部品明細	
<p>①座面</p>  <p>1</p>	
<p>②脚</p>  <p>1</p>	
<p>①ボルト</p>  <p>4</p>	
<p>②ワッシャー</p>  <p>4</p>	
<p>③六角レンチ</p>  <p>1</p>	

- 〈1〉①座面を裏返して置いて下さい。  
(座面が汚れないよう、柔らかいカーペット等を引いて下さい)
- 〈2〉図のように①座面に②脚を①ボルト、②ワッシャーで③六角レンチを使用して仮締めして下さい。
- 〈3〉全体のバランスを取って、各ボルトを③六角レンチを使用して締め付けて下さい。

脚置きの高さは前と横で異なります。  
お好みの高さをお選びください。

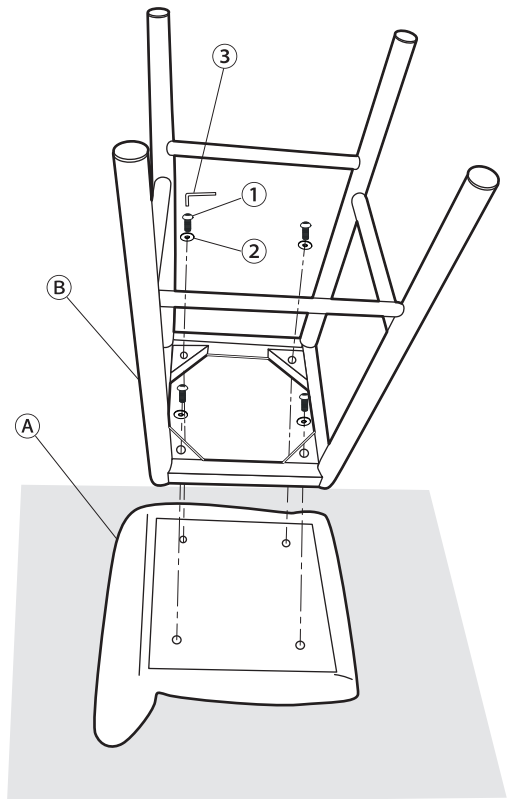
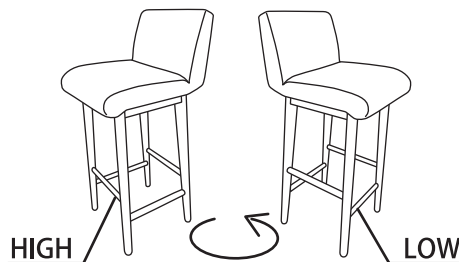

この商品は一般家庭用として設計されております。業務用や特殊な用途でご使用され、万が一破損があった場合、当社は一切責任を負いかねますので予めご了承下さい。